

From Eye to Insight

*Leica*  
MICROSYSTEMS

## LEICA DM1000 – 3000

Solutions de microscopes ergonomiques



# LA MICROSCOPIE SUR MESURE !

## CONÇUE POUR S'ADAPTER À LA ROUTINE QUOTIDIENNE DE CHAQUE UTILISATEUR

Leica Microsystems a traduit ses idées innovantes en actes en créant un microscope qui s'adapte parfaitement à la stature et au flux de travail de chaque utilisateur. Avec la série Leica DM1000-3000, le travail au microscope est non seulement efficace, mais aussi confortable.

Les microscopes Leica DM1000-3000 sont entièrement réglables. Quelques réglages suffisent pour adapter le microscope aux préférences individuelles et aux routines de travail. À cet égard, le microscope qui associe un travail sans effort à une performance élevée répond aux besoins des utilisateurs jusque dans le moindre détail. Cette série Leica DM est l'une des gammes de microscopes les plus ergonomiques actuellement disponibles sur le marché. Un travail sans fatigue, des résultats fiables et rapides, une rentabilité remarquable sont quelques-uns des avantages de ces microscopes adaptés aux routines individuelles de chaque utilisateur.

## CONFIGURÉE POUR DES APPLICATIONS SPÉCIFIQUES ET UNIVERSELLES

Les microscopes Leica DM1000-3000 sont conçus pour les applications des laboratoires biologiques, médicaux et cliniques, depuis les tâches de routine jusqu'à la recherche.

- > Offrant confort et brillance optique, le Leica DM1000 est idéal pour les laboratoires cliniques et biologiques.
- > Par ailleurs, les Leica DM2000-3000 intègrent un mécanisme de mise au point bien pensé : une mise au point à 2 vitesses ou à 3 vitesses en option, avec réglage du couple et butée de hauteur de mise au point réglable.
- > Le Leica DM2500 offre également un éclairage puissant de 100 W et se prête parfaitement aux tâches de pathologie et de recherche biomédicale qui nécessitent des méthodes de contraste spécialisées, telles que le contraste interférentiel différentiel (DIC).
- > Le système d'"automatisation intelligente" du Leica DM3000 assure une efficacité intuitive accrue et un plus grand confort pour l'utilisateur. Le microscope est conçu pour les laboratoires cliniques, toutes les applications biomédicales de routine et de recherche, et se prête parfaitement aux applications de pathologie dans lesquelles l'utilisateur doit passer plusieurs heures au microscope.
- > Les Leica DM1000 LED, DM2000 LED, DM2500 LED et DM3000 LED offrent une ergonomie supplémentaire avec l'éclairage diascopique à LED intégré qui assure une température constante de la couleur et comprend, dans le cas du DM1000 LED, un bloc d'alimentation portable en option.
- > Les microscopes peuvent tous être équipés du contraste de fluorescence en option. Les microscopes Leica DM1000 - 3000 peuvent être adaptés individuellement aux applications spécifiques des laboratoires.

### Cytologie

Objectif de contrôle HI PLAN 10x CY SL haute performance, intensité lumineuse synchronisée avec HI PLAN 40x.

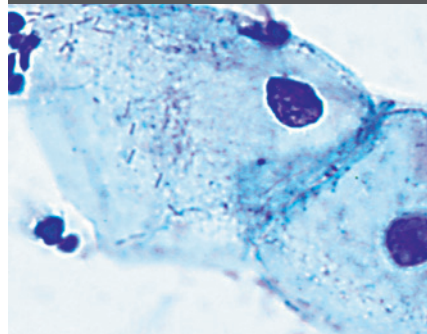

### Pathologie

La surface de la platine en céramique ultra-dure garantit une durée de vie élevée du produit. L'objectif 1.25x assure une vue d'ensemble claire.

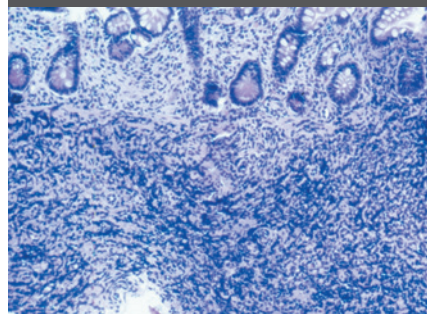

### Hématologie

Utilisation aisée, d'une seule main (pour x/y/z) possible quand il est nécessaire d'exécuter d'autres activités simultanément, telles que le comptage ou la prise de notes.

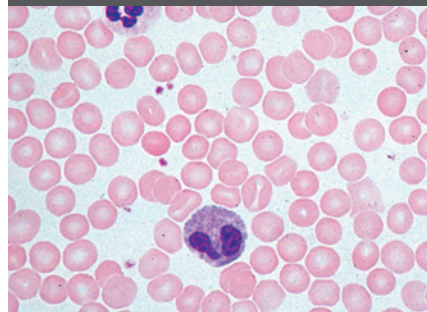



# LA MICROSCOPIE SANS EFFORTS POUR UN PLUS GRAND CONFORT

La série Leica DM1000-3000 rend les travaux de routine aussi aisés et confortables que possible. Seuls quelques réglages à effectuer à la main sont nécessaires pour ajuster le microscope à la hauteur du siège, à la position de la tête, à la longueur des bras et à la taille des mains de l'utilisateur. Cette adaptabilité se traduit par une prévention fiable des tensions musculaires, des mauvaises postures, et à long terme, des effets néfastes sur la santé. Jamais la microscopie n'a été aussi confortable et agréable.



## Boutons de mise au point réglables en hauteur<sup>(1)</sup>

### Une innovation technologique

Aucune main ne ressemble à une autre. C'est pourquoi la série Leica DM1000-3000 permet à chaque utilisateur de reposer sa main en tout confort sur les boutons de mise au point. Ceux-ci peuvent être ajustés de façon précise à la main de l'utilisateur. Ce système innovant prévient toute tension dans les mains, les bras et les épaules et garantit, en outre, une préhension confortable et sans fatigue, sans support supplémentaire pour les bras.



## Tubes réglables

### Une position de tête détendue apaise les tensions

Une disposition correcte des tubes favorise une bonne posture de l'utilisateur travaillant assis au microscope. La série Leica DM1000-3000 offre un vaste éventail de produits permettant de personnaliser les réglages du tube. Choisissez entre un angle d'observation de 15° ou des variotubes réglables pour une position détendue de la tête pendant l'observation. Le positionnement personnalisé du tube permet d'éviter toute sollicitation de la nuque et des muscles du dos, ainsi que les tensions au niveau des épaules et de la partie inférieure du cou lors des sessions de travail prolongées. Le module ErgoLift en option de Leica adapte même la hauteur et l'angle d'observation du statif de microscope entier au corps de l'utilisateur.



## Une symétrie parfaite

### Un positionnement symétrique des épaules assure le confort de travail nécessaire

Les boutons de commande de la platine et de mise au point sont disposés à la même hauteur sur le microscope ; ils forment ainsi une ligne droite et sont positionnés à égale distance de l'utilisateur. C'est justement cette symétrie qui permet un alignement confortable des mains pendant le travail ; les épaules adoptent alors automatiquement une position perpendiculaire par rapport à l'axe du corps. Par conséquent, l'utilisateur assis au microscope adopte une posture droite et détendue.

(1) Brevet : DE 103 40 721 B3 ; CN 100538430 C ; JP 4677213 B2 ; US 7,233,435



## Changement rapide du fonctionnement pour droitier au fonctionnement pour gaucher<sup>(2)</sup>

### Unique en son genre !

L'utilisateur peut configurer les microscopes Leica DM1000-3000 par défaut pour un fonctionnement pour droitier ou pour gaucher. Cette propriété est particulièrement avantageuse quand différents utilisateurs partagent un microscope.



## Une surface ultra-dure unique

### Conçue pour durer toute une vie

La surface de la platine du microscope est fabriquée dans une nouvelle céramique dure qui rend la platine résistante, même dans les conditions d'utilisation les plus extrêmes. La couleur beige clair du plateau de platine en céramique<sup>(3)</sup> offre une surface idéale pour identifier les contours et couleurs des échantillons avant de les placer sous l'objectif.



## Boutons de commande ergonomiques

### Le confort à portée de main

En tant qu'alternative aux boutons standard, les boutons ergonomiques caoutchoutés ErgoKnobs de Leica fournissent une préhension sûre et confortable pour la commande de mise au point. Pour les boutons de commande x-y, les manchons remplaçables en caoutchouc à la fois souple et robuste sont inclus avec la commande de platine. Il suffit de recouvrir les boutons des manchons pour améliorer la sensation générée par la commande sensible.



## ErgoLift confortable

### Réglage en hauteur variable

Le module ErgoLift en option de Leica est une plaque spéciale ajustable qui élève ou abaisse le microscope entier à la hauteur du siège de chaque utilisateur, et ce en quelques gestes seulement. Les repose-mains à réglage en hauteur brevetés<sup>(4)</sup> sont garants d'un travail confortable.

## Contraste interférentiel différentiel

Les méthodes de contraste optiques, telles que le fond noir, la polarisation, le contraste de phase ou la méthode DIC, fournissent des images brillantes. Prêt à accueillir un condenseur universel et une tourelle porte-objectifs pour 6 ou 7 objectifs.

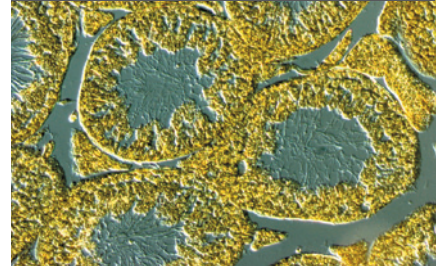

## Fluorescence

Fluorescence à haute intensité avec décalage du zéro des pixels pour tout type d'inspections et d'indicateurs.

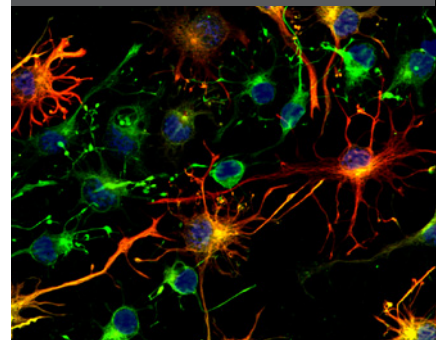

## Histochimie

Le meilleur contraste pour l'observation de réactions auto-immunes.

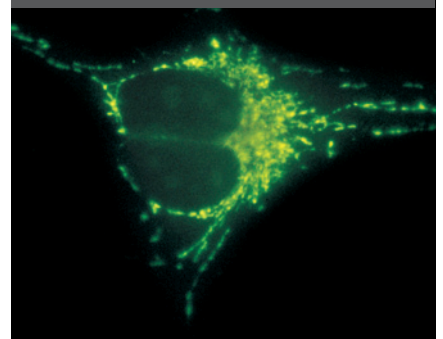

## Nouvelle conception

### Plus d'espace de travail

La conception de la platine est arrondie, et le microscope présente une conception compacte sans parties saillantes. La conception compacte offre un espace de travail supplémentaire autour du microscope.

(2) Brevet : DE 10 2004 053 437 B4 ; US 7,283,295 ; JP 4886995 ; US 7,330,306 ; CN 100445795

(3) Brevet : EP 1 627 938 B1 ; US 7,345,817

(4) Brevet : DE 103 05 195 B4 ; US 7,136,222 B ; US 7,468,833

# UNE CONCEPTION ÉLÉGANTE POUR UN TRAVAIL EFFICACE ET DE HAUTE QUALITÉ

Une performance accrue, un rendement supérieur et un flux de travail plus rapide : trois avantages décisifs qui fournissent une efficacité maximale pour les laboratoires. Les microscopes dotés de fonctions bien pensées jusque dans les plus petits gestes de la main permettent aux utilisateurs d'adopter un rythme de travail rapide et harmonieux. La série Leica DM1000-3000 arbore une conception à la fois élégante et judicieuse, spécialement développée pour apporter ces avantages à l'utilisateur.



## De nouveaux porte-objets

### Une conception ergonomique est synonyme de travail efficace

Les nouveaux porte-objets Leica facilitent les travaux à réaliser au microscope. Ces porte-objets sont conçus de sorte à pouvoir remplacer les échantillons d'une seule main en un seul geste. Deux doigts suffisent pour insérer l'échantillon dans le porte-objets. Cette méthode garantit un processus rapide et fluide.



## Une première : réglage du diaphragme à code couleur

### Identification et ajustement rapides

L'échelle (sur le condenseur) du diaphragme d'ouverture présente des repères à code couleur qui correspondent aux codes couleur standardisés des objectifs. L'utilisateur peut identifier immédiatement le diaphragme qui correspond le mieux à l'objectif actuellement sélectionné, puis configurer rapidement les réglages appropriés.



## Mise au point et commande de platine simultanées

### Réglage d'une seule main

La mise au point et la platine peuvent se régler d'une seule main, ce qui accélère le flux de travail et le rend plus efficace. Pendant qu'une main (gauche ou droite) effectue la mise au point sur l'échantillon, l'autre peut réaliser d'autres tâches, telles que la prise de notes.

## Remplacement aisé de la lampe <sup>(1)</sup>

### Maintenance efficace

Le remplacement des lampes est une opération facile qui nécessite très peu de temps. Il suffit de retirer la fiche sur le côté du microscope, de remplacer la lampe, puis de reconnecter la fiche au microscope. Voilà, c'est déjà terminé. Il n'est pas nécessaire de déplacer le microscope pour remplacer la lampe.

## Durée de vie extrêmement longue de la LED

Autre option : avec les nouveaux Leica DM1000 LED, DM2000 LED, DM2500 LED et DM3000 LED à éclairage LED de longue durée, les remplacements des lampes font maintenant partie du passé.

(1) Brevet : DE 10 2005 010 961 ; US 7,048,402 ; CN 100397137

# UNE QUALITÉ D'IMAGE EXCELLENTE : DES PROPRIÉTÉS OPTIQUES EXCEPTIONNELLES

Les microscopes Leica sont réputés pour leur système optique remarquable. Avec les instruments Leica, les utilisateurs bénéficient d'une excellente qualité d'image et d'un confort d'observation exceptionnel. La série Leica DM1000-3000 présente de nombreuses fonctions innovantes qui permettent à l'utilisateur de configurer les réglages optiques rapidement et de façon fiable pour obtenir les meilleures conditions d'observation. Les objectifs Leica livrent des images brillantes à contraste élevé. Le système optique est conçu pour réduire la fatigue visuelle lors des travaux réalisés au microscope.



## Optiques renommées de haute qualité de Leica

### Les meilleurs valeurs en termes de luminosité, de brillance et de contraste

La série Leica DM1000-3000 présente une qualité optique spectaculaire. L'observateur peut s'attendre à d'excellentes images détaillées offrant un contraste époustouffant. Les optiques de haute qualité de Leica révèlent clairement les structures cellulaires les plus fines, ce qui facilite l'identification. Les objectifs planachromatiques HI PLAN de Leica offrent un meilleur aplatissement de champ et une correction parfaite de la couleur. L'objectif HI PLAN 10x se prête particulièrement aux applications de cytologie. Sa distance de travail élevée de 12 mm permet de marquer les échantillons à un grossissement de 10x.

Il est également possible de sélectionner des objectifs parmi toutes les catégories de performances de Leica Microsystems, y compris les objectifs haute performance, de la catégorie PL Fluotar à la catégorie Leica Achromats avec PL APO pour une qualité d'image supérieure.



## Des objectifs adaptés à la luminosité

### Pas besoin d'ajuster l'intensité lumineuse

La série d'objectifs HI PLAN SL (Lumière synchronisée) de Leica avec un grossissement de 4x, 10x, 20x et 40x est particulièrement agréable pour les yeux. Les objectifs SL de Leica sont synchronisés les uns par rapport aux autres de sorte que la luminosité reste toujours constante pour l'utilisateur, indépendamment du grossissement sélectionné. Il n'est donc plus nécessaire d'ajuster la luminosité et cela réduit en outre la fatigue visuelle qui peut se manifester en raison des fluctuations importantes de l'intensité lumineuse lors du changement d'objectif. L'impression couleur favorite reste la même pour chaque objectif.

## Le nouvel axe de fluorescence

### Cinq positions de blocs de filtres assurent une flexibilité accrue

L'axe de fluorescence stable et de haute qualité de Leica comprend cinq positions de blocs de filtres. Les utilisateurs peuvent basculer rapidement entre ces positions. La vaste gamme de filtres proposée par Leica convient à une multitude de fluorochromes. Les blocs de filtres de Leica intègrent la technologie unique du "décalage du zéro des pixels" qui assure un alignement parfait de l'image de protéines de fluorescence multiples.



## Objectif de vue d'ensemble

### Objectif 1.25x – pour le contrôle

Leica Microsystems propose un objectif de contrôle avec un grossissement de 1.25x. Les échantillons peuvent être mesurés et enregistrés rapidement et facilement.



## Objectif planachromatique

### Excellent aplatissement du champ et correction parfaite de la couleur

Les objectifs planachromatiques spéciaux HI PLAN CY 10x/0,25 se distinguent par un excellent aplatissement du champ et une correction parfaite de la couleur. Ils offrent en outre une distance de travail élevée de 12 mm pour les applications cliniques. Cet objectif est également disponible en version SL.

# INTELLIGENT ET INNOVANT

## LES LEICA DM3000 ET DM3000 LED AUTOMATISÉS

Encore plus rapides, plus confortables et plus efficaces : les microscopes Leica DM3000 combinent facilité d'utilisation et conception ergonomique. Les Leica DM3000 et DM3000 LED automatisés optimisent les processus de travail tout en s'adaptant aux besoins physiques de chaque utilisateur. Une innovation technologique ! Avec son mode de basculement breveté unique <sup>(1)</sup> pour le changement des objectifs et la tête de condenseur automatisée, les Leica DM3000 et DM3000 LED intuitifs fournissent une vitesse élevée et une excellente précision tout en assurant la fiabilité requise dans toutes les applications biomédicales de routine et de recherche.



### Changer les objectifs sur simple pression d'un bouton

#### **Les yeux restent fixés sur l'échantillon et les mains restent en place**

La tourelle porte-objectifs motorisée de Leica permet de changer le grossissement en une demi-seconde seulement. Deux boutons positionnés de façon ergonomique derrière les boutons de mise au point, ou six boutons situés sur le socle du microscope commandent la tourelle. Le mode de basculement parfait de Leica : parmi les six objectifs, deux objectifs quelconques peuvent être affectés aux boutons placés derrière les boutons de mise au point. Les quatre objectifs restants sont disponibles sur simple pression d'un bouton quand un grossissement différent est nécessaire. Six boutons placés sur le socle du microscope sont affectés aux six objectifs. Une commande à pédale en option permet à l'utilisateur d'avoir les mains libres pour d'autres activités, telles que la prise de notes.

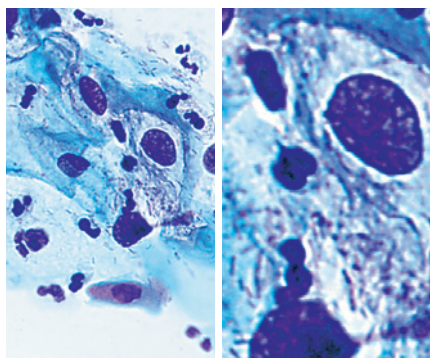

### Tête de condenseur automatisée

#### **Travail ergonomique et efficace**

La tête de condenseur pivote automatiquement lors de l'utilisation d'objectifs ayant un grossissement inférieur à 10x, elle revient dans la position initiale après la sélection d'un grossissement supérieur. Le microscope connaît la meilleure position de condenseur correspondant à chaque objectif. Pour les applications spéciales, l'utilisateur peut ajuster la position du condenseur individuellement en affectant cette position à un bouton de commande. La tête de condenseur automatisée de Leica accélère le flux de travail au sein du laboratoire.

### Ajustement automatique de l'intensité lumineuse

#### **Éclairage optimal pour tout grossissement**

À chaque changement d'objectif, les Leica DM3000/3000 LED ajustent automatiquement l'intensité lumineuse. A cet égard, les dernières valeurs d'intensité lumineuse réglées sont mémorisées séparément pour chaque objectif. Cela permet d'éviter tout changement soudain de l'intensité lumineuse pouvant entraîner une fatigue visuelle.

(1) Brevet : DE 10 2005 013 152 B4 ; US 7,570,421



# LA MICROSCOPIE SOUS UN NOUVEAU JOUR

## LES LEICA DM1000 LED, DM2000 LED, DM2500 LED ET DM3000 LED

Les microscopes Leica DM1000 LED, DM2000 LED, DM2500 LED et DM3000 LED assurent une ergonomie accrue avec l'éclairage diascopique à LED de longue durée. L'éclairage à LED fournit une température de couleur constante à tous les niveaux d'intensité sans chauffer l'échantillon. L'intensité lumineuse élevée de la LED et la reproduction optimale de la couleur produisent des images brillantes offrant une différenciation claire des couleurs de l'échantillon. Le Leica DM2500 LED équipé d'un boîtier pour ampoules à LED garantit un éclairage extrêmement brillant, idéal pour les échantillons absorbant fortement la lumière et les méthodes de contraste, telles que le DIC. Pour le Leica DM1000 LED, Leica propose une version portable en option pour un usage sur le terrain.

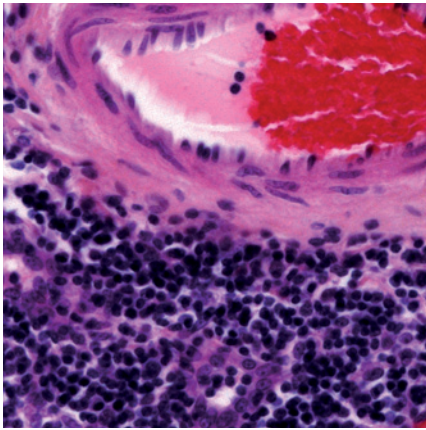

### Un éclairage optimal

L'éclairage diascopique à LED fournit une température constante de la couleur à tous les niveaux d'intensité, une différenciation claire des couleurs et est agréable pour les yeux, autant d'avantages qui favorisent des résultats fiables et une fatigue moindre pendant les travaux.

### Le remplacement des lampes fait désormais partie du passé

Avec des LED ayant une durée de vie extrêmement longue d'au moins 50 000 heures, l'éclairage à LED se veut résolument rentable, rendant superflus les remplacements fréquents des lampes.

### Économies d'énergie

En raison de sa faible consommation de LED, le système se caractérise par son efficacité énergétique.



### Version portable

Leica propose un bloc d'alimentation portable en option pour Leica DM1000 LED pour les applications de terrain. Le microscope peut alors être utilisé pour une durée maximale de huit heures avec une batterie entièrement chargée.

# SOLUTIONS SYSTÈME INTÉGRÉES

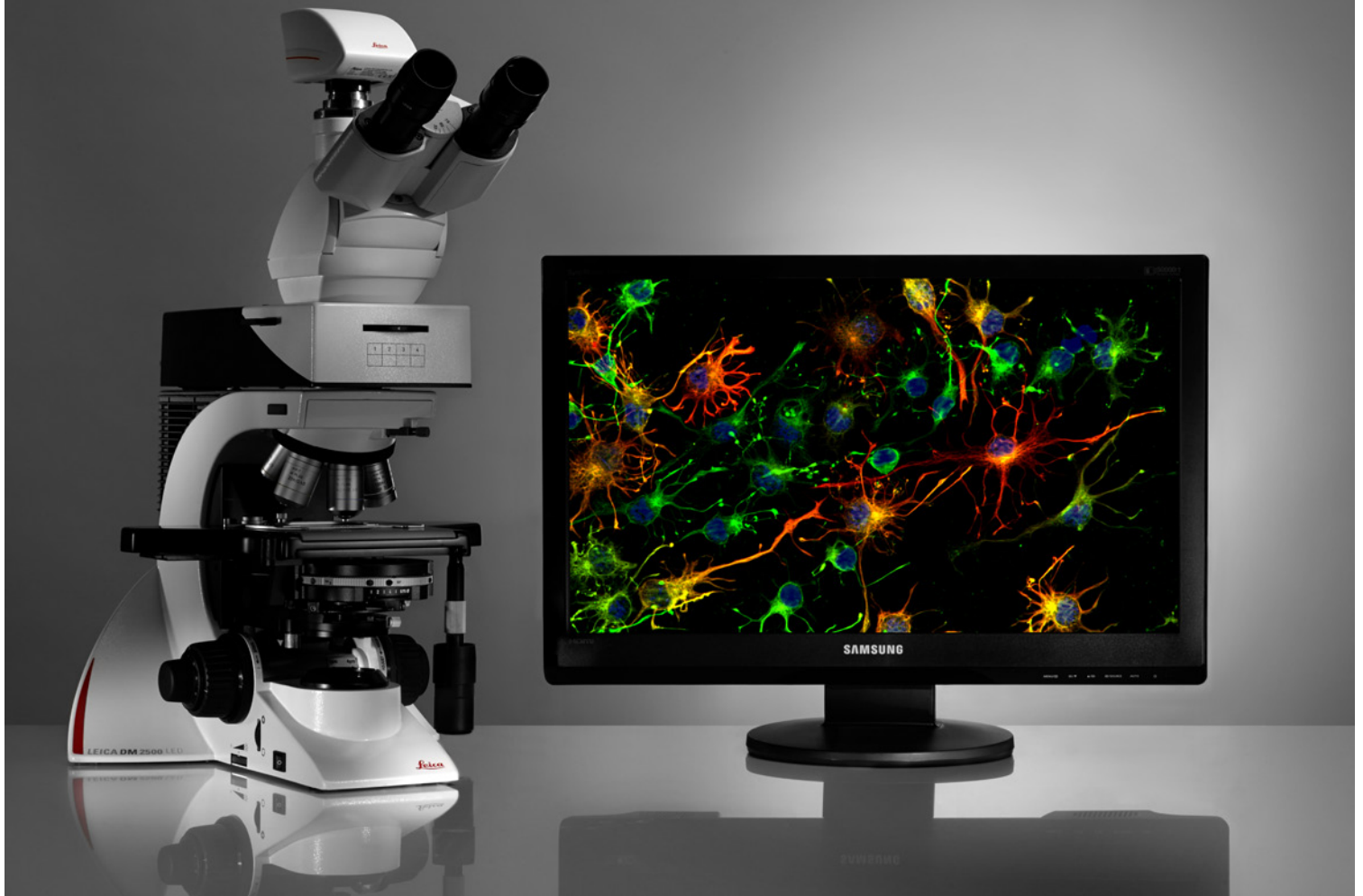

## Caméras numériques pour microscopes

La gamme complète de caméras couleur et de caméras pour applications de fluorescence de Leica Microsystems offre une solution adaptée à tous les besoins qui s'étend de la résolution maximale à l'image Live rapide.

## Logiciel d'imagerie pour microscope Leica Application Suite LAS

### **Simple et efficace**

Le logiciel pour microscope Leica Application Suite (LAS) propose des fonctions entièrement développées pour la visualisation, l'archivage, l'analyse et la documentation détaillée de votre travail au microscope. Des modules d'extension sont disponibles pour une multitude d'applications



## Leica Application Suite X – logiciel d'imagerie et d'analyse pour la recherche appliquée aux sciences de la vie

Leica Application Suite (LAS X) est une plate-forme logicielle conviviale destinée aux travaux de recherche avancée dans les sciences de la vie avec les systèmes de microscopie Leica Microsystems. Cette plate-forme se prête parfaitement à l'ensemble du champ d'applications de fluorescence, depuis les travaux de routine jusqu'aux tâches d'imagerie sophistiquées dans la recherche biomédicale en passant par le balayage de fluorescence multidimensionnel et le traitement correspondant.

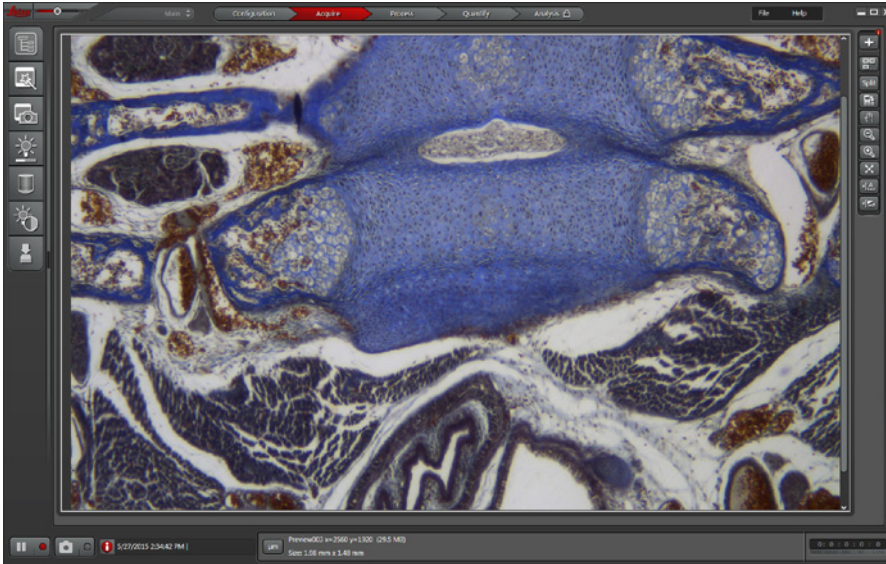

# SPÉCIFICATIONS

## Leica DM1000/DM1000 LED

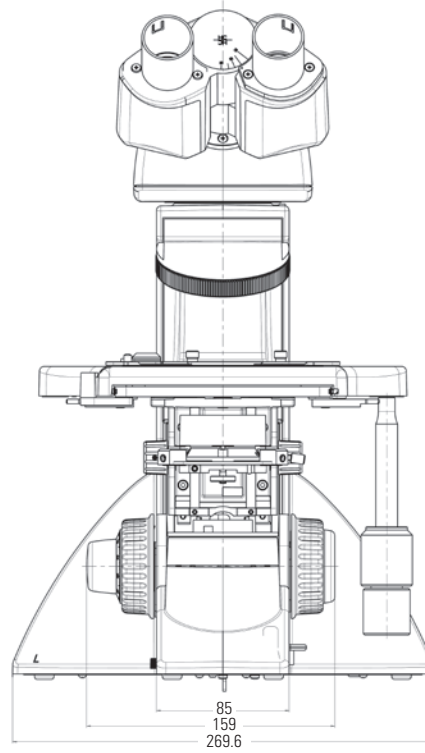
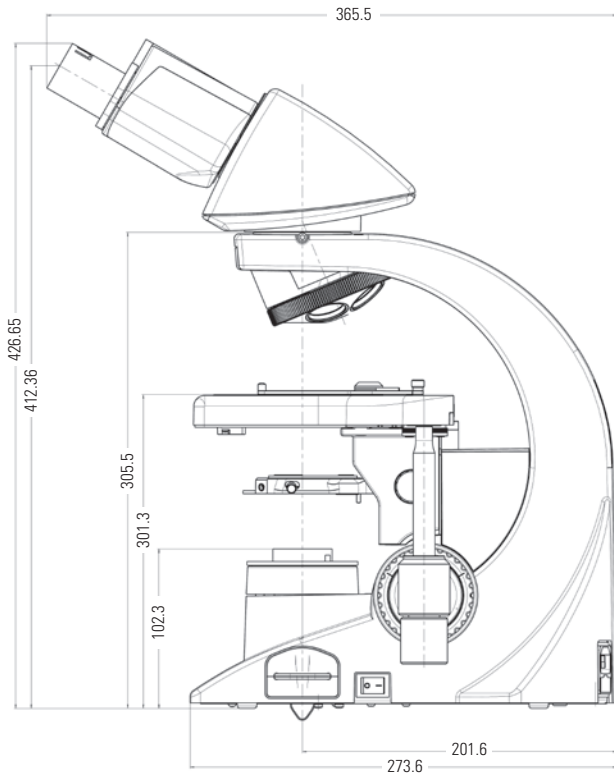

## Leica DM2000/DM2000 LED, DM2500/DM2500 LED, DM3000/DM3000 LED

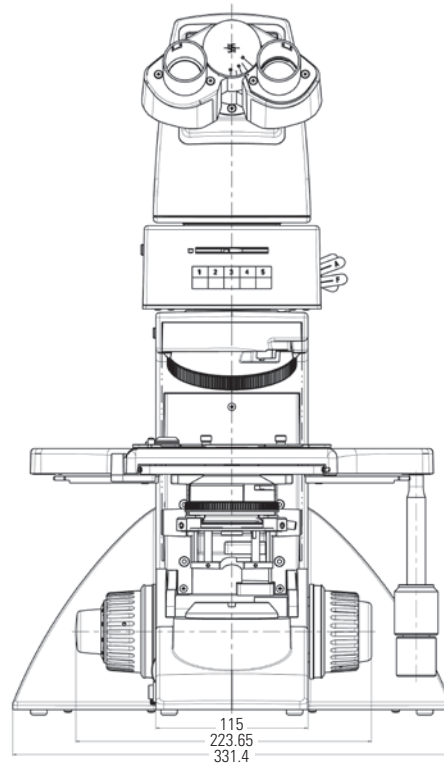
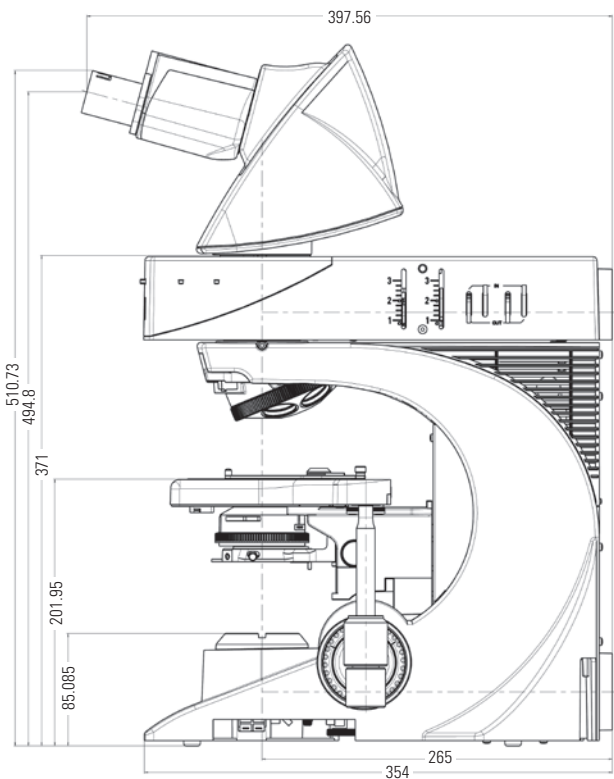

SPÉCIFICATIONS			DM1000	DM1000 LED	DM2000	DM2000 LED	DM2500	DM2500 LED	DM3000	DM3000 LED	
		Propriétés uniques									
STATIF	Alimentation en courant	Externe		•							
		Intégrée	•		•	•	•	•	•	•	
	Koehler	Éclairage Koehler variable	•	•	•	•	•	•	•	•	
		Koehler préfixé	•	•							
	Tubes oculaires	Ergotube, angle d'observation 15° FOV 22	•	•	•	•	•	•	•	•	
		Tube standard, angle d'observation 30° FOV 22	•	•	•	•	•	•	•	•	
		Tube oculaire incliné Ergo FOV 25 (long)	•	•	•	•	•	•	•	•	
		Tube oculaire incliné Ergo FOV 22 (court)	•	•	•	•	•	•	•	•	
		Tube oculaire incliné avancé Ergo FOV 22	•	•	•	•	•	•	•	•	
	Tubes photo-graphiques	Tube photo trinoculaire incliné Ergo 50/50 FOV 22	•	•	•	•	•	•	•	•	
		Tube photo trinoculaire incliné Ergo 100/100 FOV 25	•	•	•	•	•	•	•	•	
		Tube photo trinoculaire incliné Ergo 50/50 FOV 25	•	•	•	•	•	•	•	•	
		Port double BDT25 0/50/100 option FOV 25	•	•	•	•	•	•	•	•	
		EDT22 50/50 FOV 22	•	•	•	•	•	•	•	•	
Ergomodules	30 mm ou 60 mm	•	•	•	•	•	•	•	•		
	variable 50-80 mm	•	•	•	•	•	•	•	•		
UTILISATION	Mise au point	Boutons de mise au point réglables en hauteur	•	•	•	•	•	•	•	•	
		Mise au point à 2 vitesses : approximative, fine, butée de mise au point	•	•							
		5 fonctions de mise au point : mise au point à 2 ou 3 vitesses, butée de mise au point, couple réglable			•	•	•	•	•	•	
	Tourelle porte-objectifs	5 positions	•	•							
		6 positions			•	•	•	•	•		
		7 positions			•	•	•	•	•		
			Tourelle porte-objectifs automatique à 6 positions avec mode de basculement supplémentaire							•	•
	Objectif	Série d'objectifs 4x, 10x, 40x synchronisés sur la luminosité	•	•	•	•	•	•	•	•	
	Ajustement de l'intensité lumineuse	Adaptation automatique de l'intensité lumineuse pour le changement de grossissement								•	•
	Platine	Revêtement en céramique (céramique ultra dure)	•	•	•	•	•	•	•	•	•
		Gauche/droit (interchangeable par l'utilisateur)	•	•	•	•	•	•	•	•	•
		Sans porte-platine	•	•	•	•	•	•	•	•	•
		Commande télescopique	•	•	•	•	•	•	•	•	•
		Couple réglable	•	•	•	•	•	•	•	•	•
		Rotative / platine pour deux lames (en option)	•	•	•	•	•	•	•	•	•
	AXE DE DIASCOPIE	Éclairage	Éclairage LED intégré		•		•				•
			Lampe halogène 12 V/30 W, remplacement aisé des lampes (avec dispositif d'extraction spécial)	•		•					•
Éclairage LED avec boîtier pour ampoules LED									•		
Lampe halogène 12 V/100 W avec boîtier de lampe								•			
Filtrage		Filtre bleu rabattable	•	•	•	•	•	•	•	•	
		Porte-filtre pour 2 filtres	•	•	•	•	•	•	•	•	
		Chargeur de filtres pour 3 filtres	•	•	•	•	•	•	•	•	
		Chargeur de filtres intégré pour 3 filtres					•	•			
Condenseur		Condenseur standard CL/PH à code couleur (2.5x–100x)	•	•	•	•	•	•	•	•	
		Condenseur rabattableachr. apl. à code couleur (1.25x–100x)	•	•	•	•	•	•	•	•	
	Condenseur rabattableachr. apl. automatisé à code couleur (1.25x–100x)								•	•	
	Condenseur universel UCL BF/phase/DF	•	•	•	•	•	•	•	•		
	Condenseur universel UCA BF/phase/DF/DIC			•	•	•	•	•	•		
Méthode de contraste	BF	•	•	•	•	•	•	•	•		
	DF, PH, POL	•	•	•	•	•	•	•	•		
	DIC			•	•	•	•	•	•		
AXE DE FLUORESCENCE	Éclairage	50 W ou 100 W Hg	•	•	•	•	•	•	•	•	
		75 W Xe	•	•	•	•	•	•	•	•	
		Lampe halogène 12 V/100 W	•	•	•	•	•	•	•	•	
		Leica SFL100/SFL4000	•	•	•	•	•	•	•	•	
	Changeur de bloc de filtres	Coulisseau à 3 positions pour blocs de filtres	•	•							
		Tourelle porte-filtre à 5 positions			•	•	•	•	•	•	

[www.leica-microsystems.com](http://www.leica-microsystems.com)



Leica Microsystems GmbH · Ernst-Leitz-Strasse 17–37 · D-35578 Wetzlar  
T +49 64 41 29-4000 · F +49 64 41 29-41 55

[www.leica-microsystems.com](http://www.leica-microsystems.com)

CONNECTEZ-  
VOUS  
À NOUS !

